



iLOQ S5/S10/S50

iLOQ-hangsloten

H5S/H10S

H50S.x31.HC

H50S.x41.HC

Gebruikershandleiding

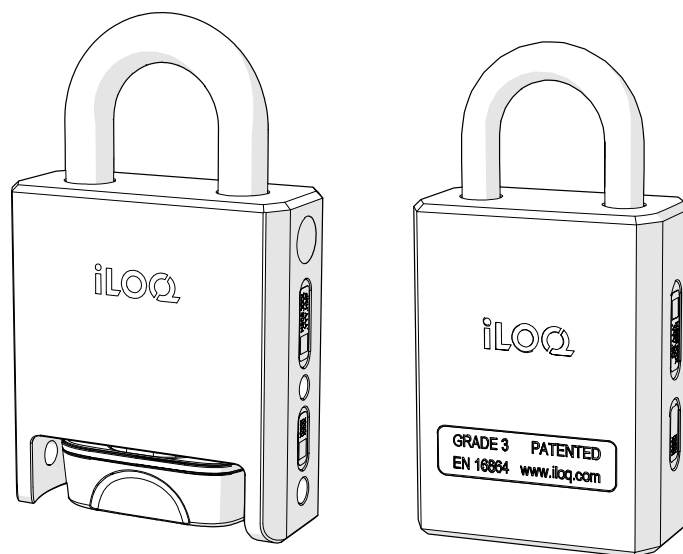

12/2023

Rev. 4.0

Document-ID

189730

iLOQ Oy

support.ilq.com

Inhoud

1.	Veiligheidsinformatie	3
1.1	Veiligheidsborden.....	3
2.	Overzicht.....	3
3.	Vóór de installatie	3
3.1	Algemene opmerkingen	3
3.2	Verzorging en onderhoud.....	4
3.3	Na de installatie.....	4
4.	Installatie.....	4
5.	Gebruiksaanwijzing voor het iLOQ H5S/H10S-hangslot	5
5.1	Het iLOQ H5S/H10S-hangslot openen.....	5
5.2	Het iLOQ H5S/H10S-hangslot sluiten.....	6
6.	Gebruiksaanwijzing voor het iLOQ H50S-hangslot.....	7
6.1	Het iLOQ H50S-hangslot openen	7
6.2	Het iLOQ H50S-hangslot sluiten	9
6.2.1	Handmatig vergrendelen (H50S.x41-versies).....	9
6.2.2	Sluiten met een sleutel (H50S.x31-versies)	10
7.	De knop van het iLOQ H50S-leesapparaat vervangen.....	12
8.	Afgedankte producten verwijderen.....	13
9.	Naleving.....	14
9.1	iLOQ H5S/H10S-hangsloten.....	14
9.2	iLOQ H50S-hangsloten	14

1. Veiligheidsinformatie

1.1 Veiligheidsborden

Bord	Beschrijving
	Logo voor algemene kennisgeving. Duidt op bijzonder belangrijke informatie over de installatie of het product.
	Lees deze instructies zorgvuldig door voordat u producten gebruikt. Deze informatie is bedoeld om uw veiligheid en een lange levensduur van de producten te waarborgen.

2. Overzicht

De iLOQ H5S- en H50S-hangsloten zijn batterijloze, programmeerbare elektromechanische hangsloten die onderdeel uitmaken van de iLOQ 5-serie-productfamilie en die kunnen worden geprogrammeerd in het vergrendelingssysteem van de iLOQ 5-serie. De iLOQ H10S-hangsloten zijn batterijloze, programmeerbare elektromechanische hangsloten die onderdeel uitmaken van de iLOQ S10-productfamilie en die kunnen worden geprogrammeerd in het vergrendelingssysteem van de iLOQ S10. De hangsloten zijn verkrijgbaar met verschillende beugellengtes (klasse 3: 25/60/100 mm, klasse 4: 28/50 mm en klasse 5: 27/50 mm). Het H50S-hangslot wordt door NFC aangedreven en er zijn dus geen batterijen voor nodig. Er zijn twee verschillende versies beschikbaar: de H50S.x31 wordt ontgrendeld en vergrendeld met een sleutel en de H50S.x41 kan zonder sleutel worden vergrendeld.

3. Vóór de installatie

3.1 Algemene opmerkingen

- De instructies moeten tijdens de installatie zorgvuldig worden opgevolgd. Bij afwijkingen van de inhoud in niet-Engelstalige versies van de documentatie is het Engelse origineel van toepassing in geval van twijfel.
- Deze instructies en eventuele onderhoudsinstructies moeten door de installateur aan de gebruiker worden doorgegeven.
- De iLOQ-hangsloten dienen rustig en zonder het gebruik van buitensporig veel kracht worden gebruikt. Laat het product niet vallen.
- Pas het product op geen enkele wijze aan, behalve in overeenstemming met de in deze handleiding beschreven aanpassingen.
- Alle onderdelen die nodig zijn voor de specifieke installatie moeten worden gemonteerd.
- Het hangslot heeft een garantie van 24 maanden.
- De sleutel moet veilig worden bewaard, zodat alleen geautoriseerde personen er toegang toe hebben.

- In geval van verlies van een sleutel moet de verloren gegane sleutel op een zwarte lijst worden gezet met de iLOQ Manager-software en moeten de betreffende cilinders opnieuw worden geprogrammeerd.
- Wij behouden ons het recht voor om zonder nadere aankondiging wijzigingen of verdere technische ontwikkelingen door te voeren.

3.2 Verzorging en onderhoud

Het product is ontworpen om onderhoudsvrij te zijn. Het vereist geen regelmatig onderhoud.

3.3 Na de installatie

Test de functionaliteit van het hangslot na de installatie om er zeker van te zijn dat deze de goede werking van de slotkast niet in de weg staat.

4. Installatie

- Installeer de hangsloten zo dat ze vrij hangen en niet onder water kunnen komen te staan.

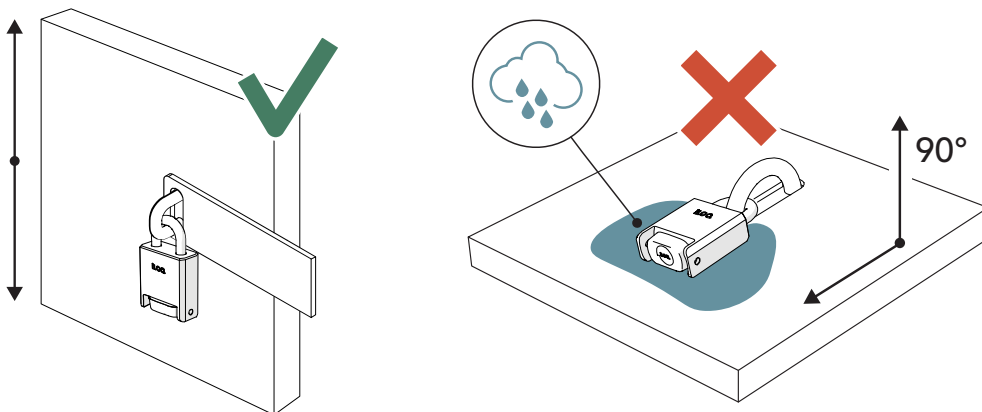

- Gebruik een regenhoes (iLOQ A10.73 of A10.74) om de levensduur en functionaliteit van de hangsloten te garanderen.
- Een ketting (accessoire iLOQ AH50.10, AH50.11 of AH50.12) kan worden gebruikt om de hangsloten aan de installatieplek te bevestigen.

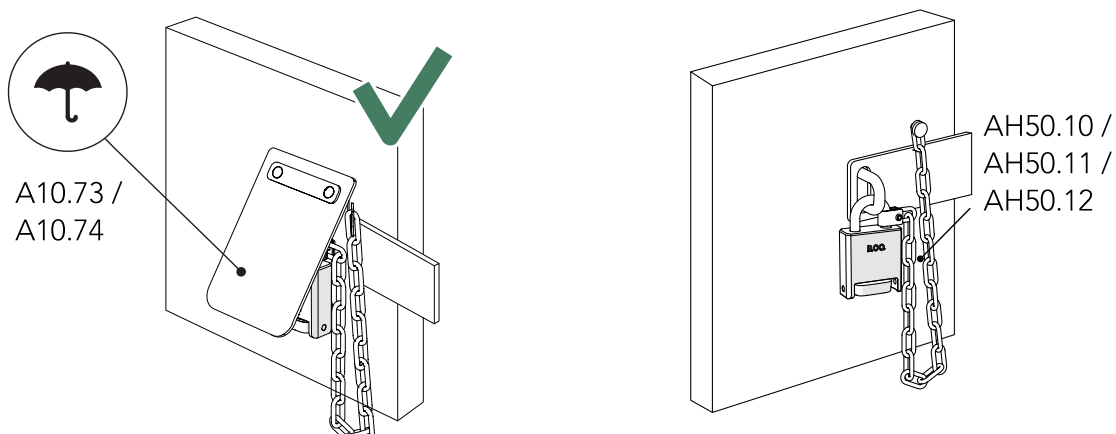

5. Gebruiksaanwijzing voor het iLOQ H5S/H10S-hangslot

5.1 Het iLOQ H5S/H10S-hangslot openen

1. Steek de iLOQ-sleutel rustig in het H5S/H10S-hangslot en draai rechtsom om het slot te openen.

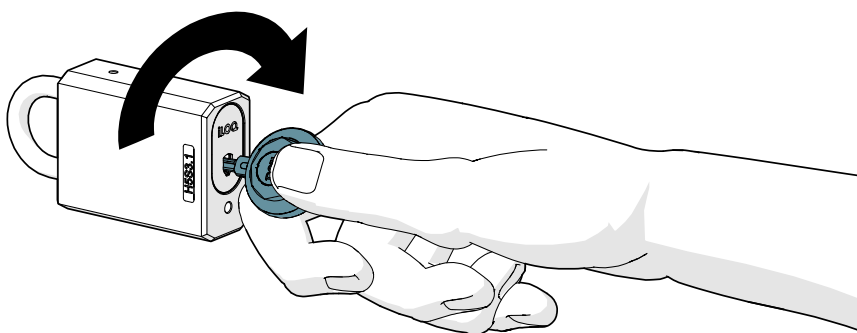
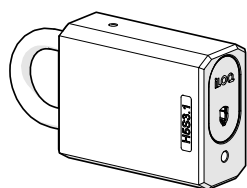
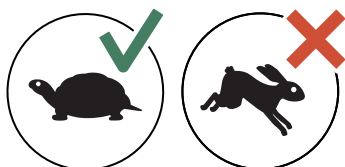

2. Trek de sluiting open.

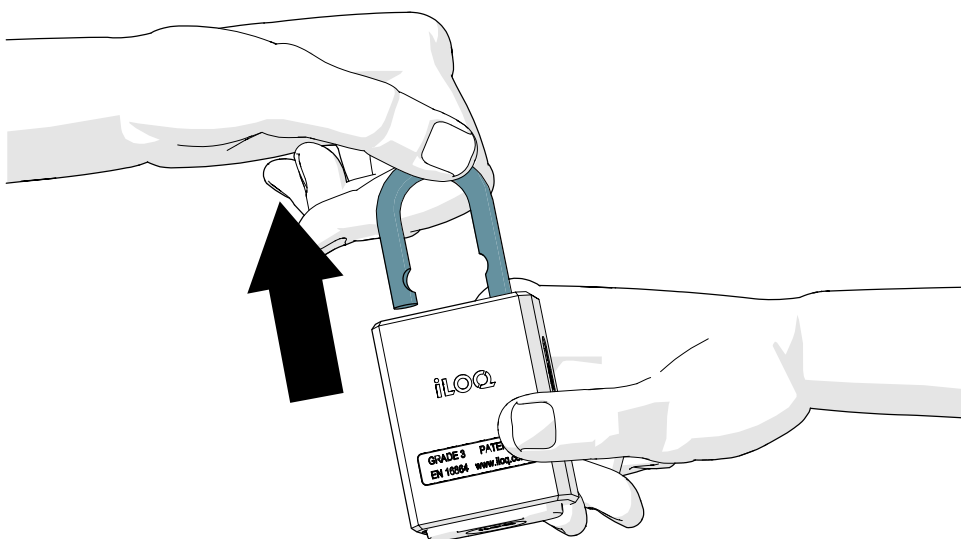

5.2 Het iLOQ H5S/H10S-hangslot sluiten

1. Sluit de sluiting.

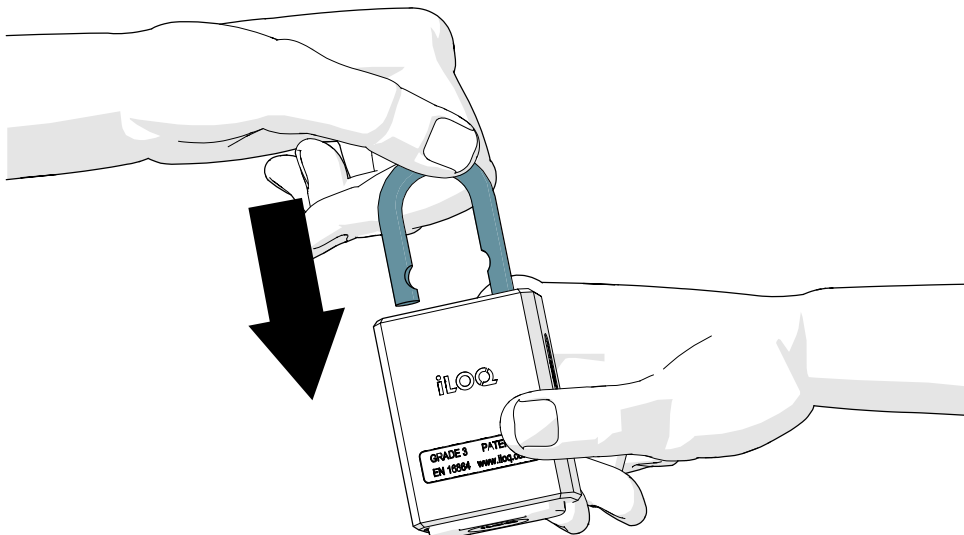

2. Steek de iLOQ-sleutel rustig in het hangslot en draai linksom.

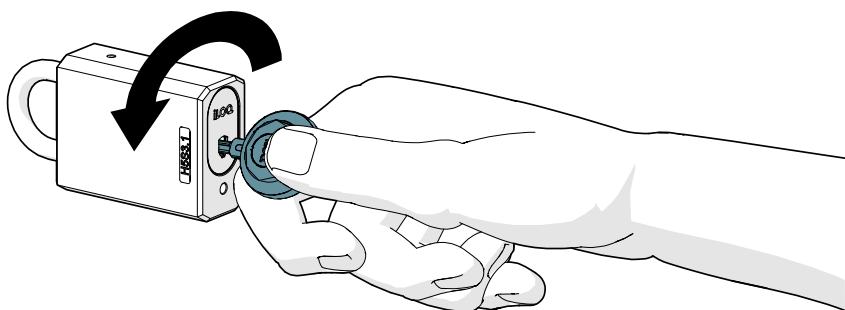
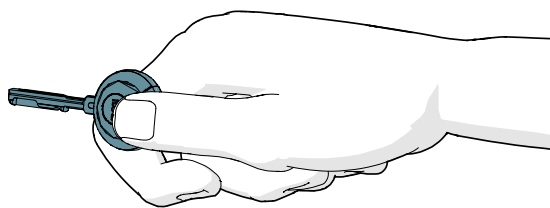
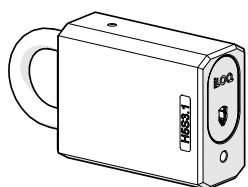
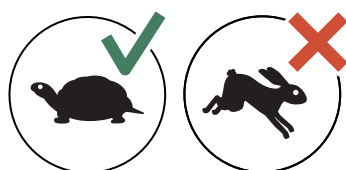

3. Zorg er na het sluiten van het slot voor dat de knop in de vergrendelde positie staat en het hangslot gesloten blijft.

6. Gebruiksaanwijzing voor het iLOQ H50S-hangslot

6.1 Het iLOQ H50S-hangslot openen

Voordat u de sloten gebruikt, moet u controleren waar de NFC-antenne zich in uw telefoon bevindt, zodat u weet wat de beste positie is om de telefoon tegen de leesknop van de vergrendeling te houden. Die informatie kan beschikbaar zijn in de datasheet van uw telefoon. Bij mobiele Android-telefoons kunt u mogelijk de locatie van de NFC-antenne controleren op de telefoon via het menu NFC/informatie.



LET OP! Vanwege de grote verscheidenheid aan NFC-compatibele telefoonmodellen en besturingssysteemversies kan iLOQ niet garanderen dat alle telefoons met NFC-functionaliteit naadloos met onze sloten werken.

Om het H50S-hangslot te openen, kunt u:

- Een **iLOQ S50-sleutelhanger (met geldige toegangsrechten)** gebruiken door de sleutelhanger in het midden van de zwarte knop te plaatsen, zoals wordt weergegeven op de afbeelding aan de linkerkant.
- Een **mobiele telefoon met NFC-functies** gebruiken door het NFC-gedeelte in het midden van de knop te plaatsen, zoals wordt weergegeven op de afbeelding aan de rechterkant.

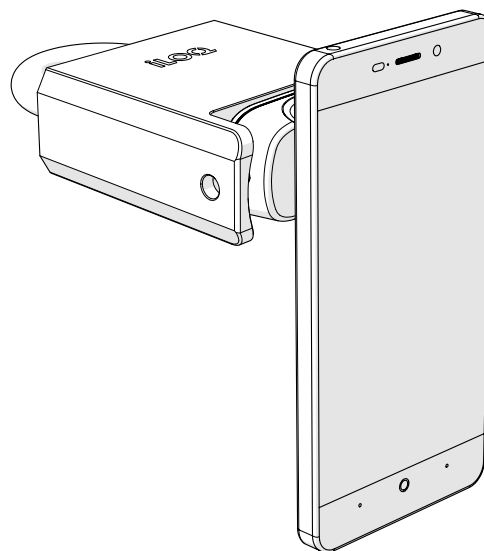
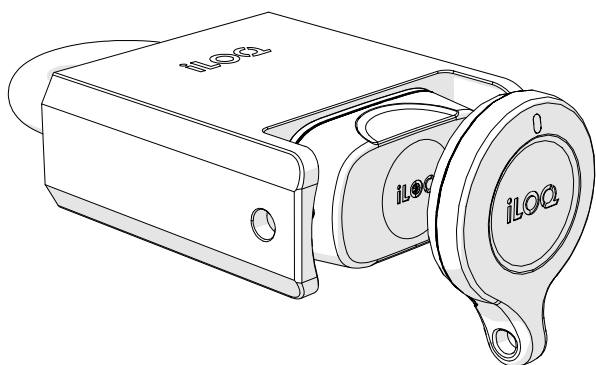

1. Plaats een geldige sleutel op de leesknop om het slot te activeren. Wacht tot de sleutel een groen lampje laat zien om aan te geven dat het slot is ontgrendeld.

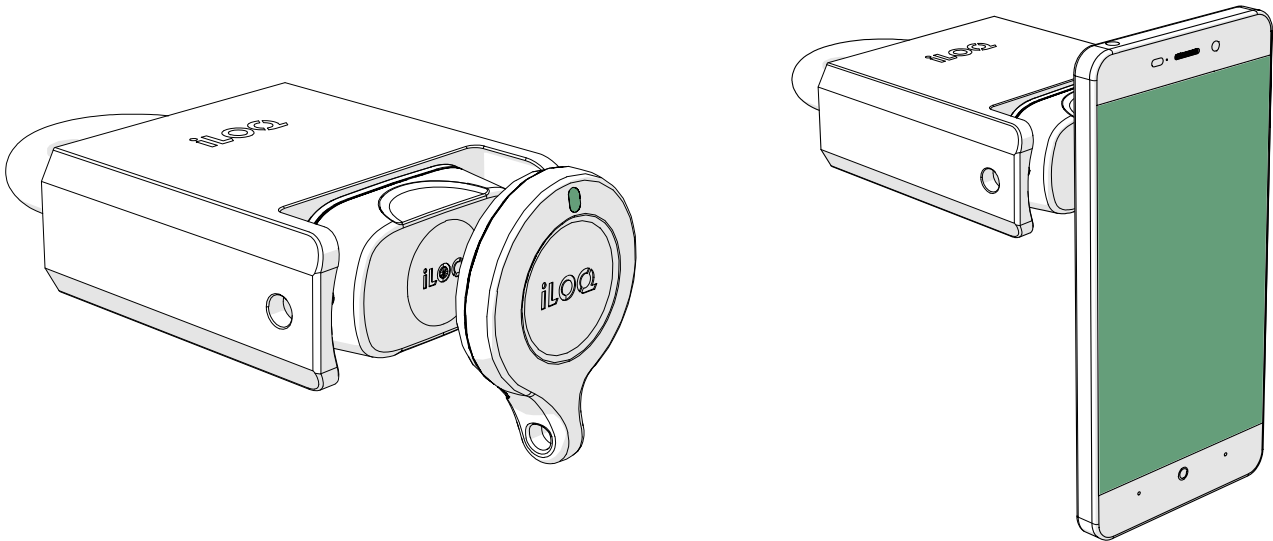

2. Draai de leesknop 180° met de klok mee. Het slot blijft gedurende 5 tot 15 seconden in de geopende status en keert daarna automatisch terug naar de vergrendelde status als het slot niet wordt geopend (afhankelijk van de geconfigureerde openingstijd voor het slot).

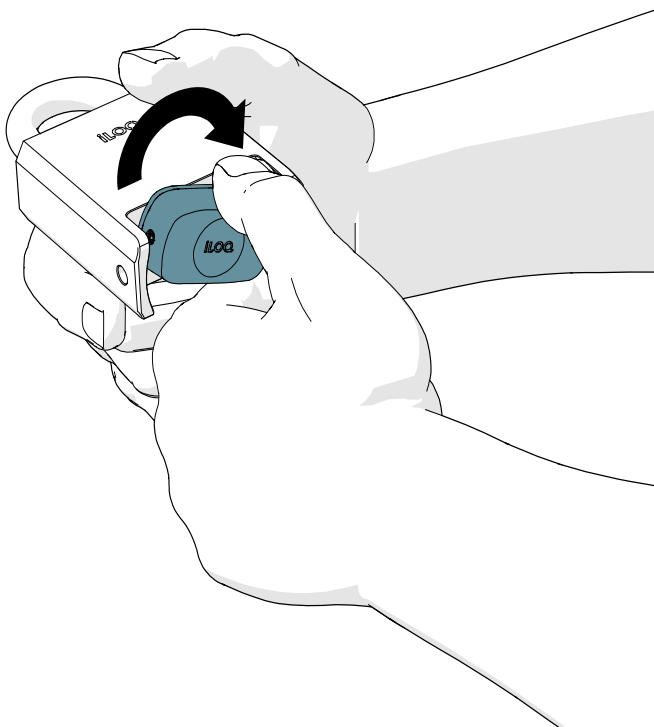

3. Trek de sluiting open.

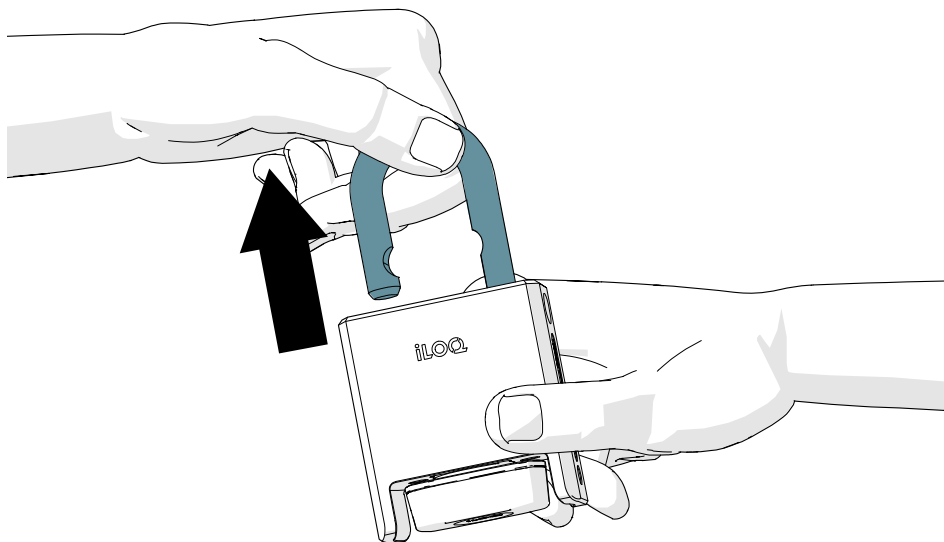

6.2 Het iLOQ H50S-hangslot sluiten

6.2.1 Handmatig vergrendelen (H50S.x41-versies)

1. Sluit de sluiting.

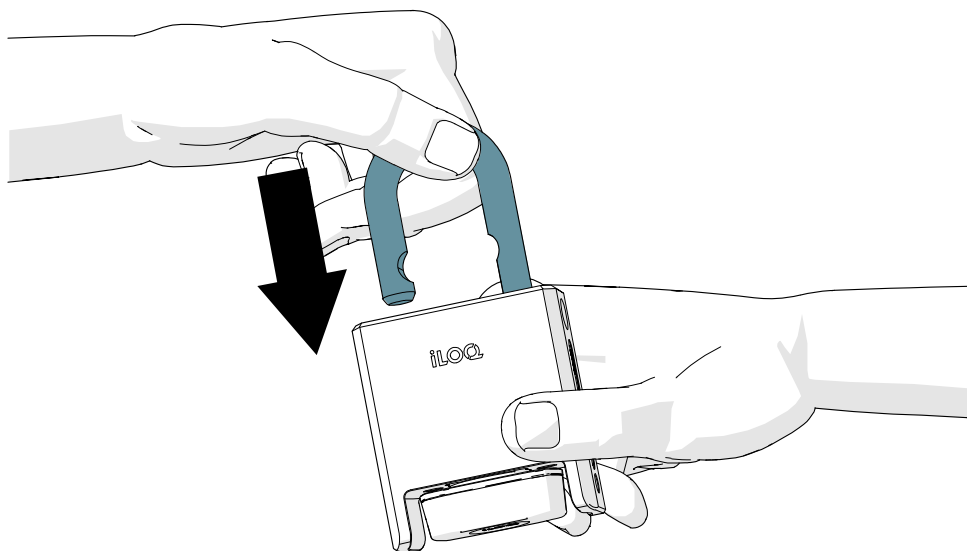

2. Draai de leesknop 180° linksom.

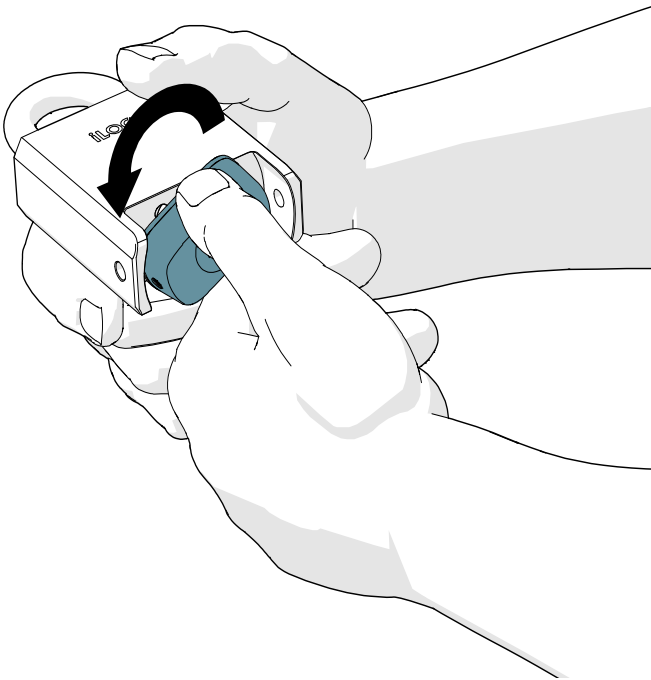

3. Zorg er na het sluiten van het slot voor dat de knop in de vergrendelde positie staat en het hangslot gesloten blijft.

6.2.2 Sluiten met een sleutel (H50S.x31-versies)

1. Sluit de sluiting.

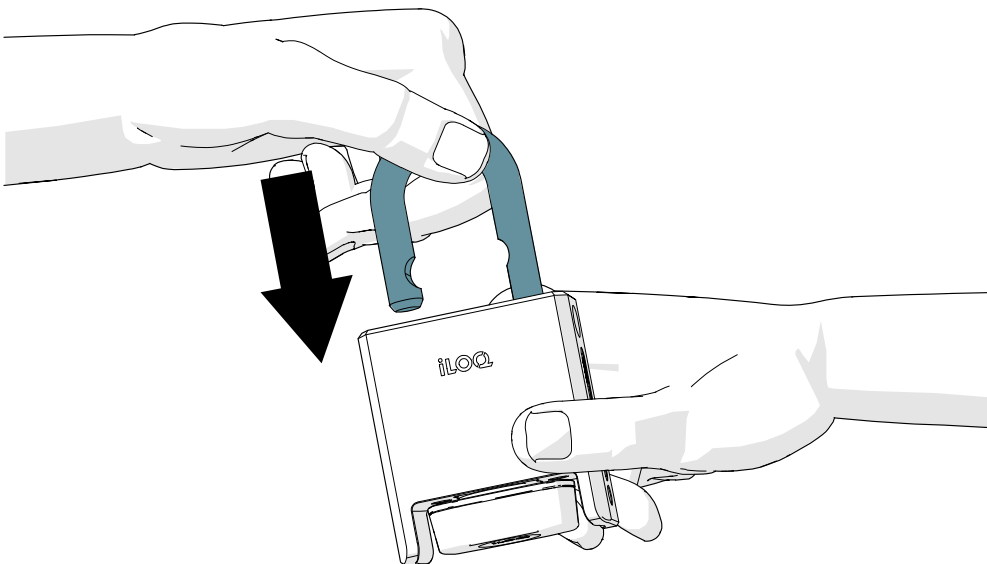

2. Plaats een geldige sleutel op de leesknop om het slot te activeren. Wacht tot de sleutel een groen lampje laat zien om aan te geven dat het slot is ontgrendeld.

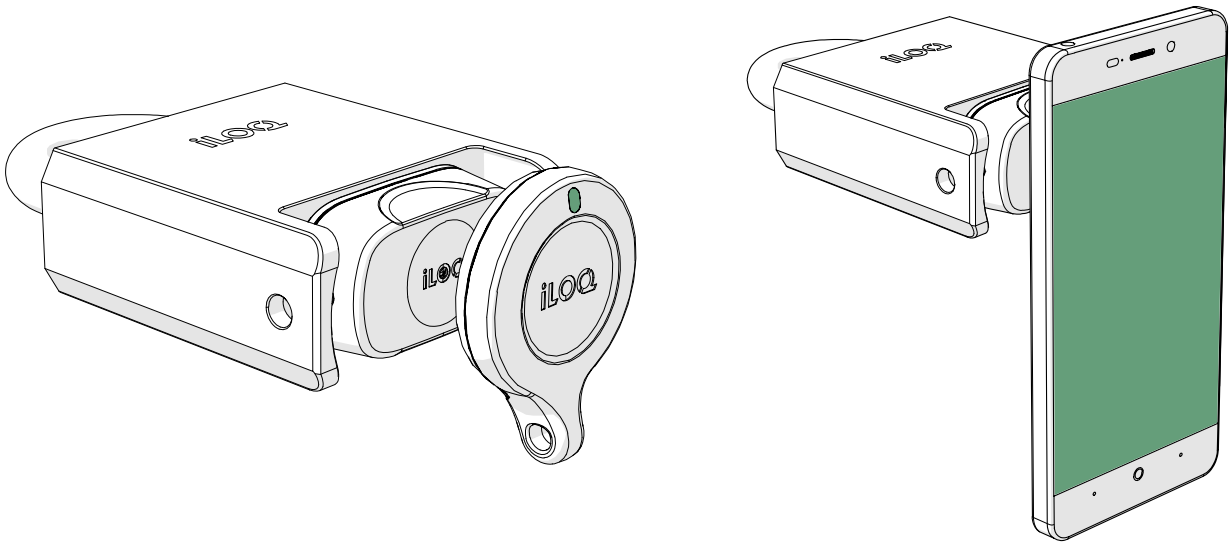

3. Draai de leesknop 180° linksom. Het slot blijft gedurende 5 tot 15 seconden in de geopende status en keert daarna automatisch terug naar de vergrendelde status als het slot niet wordt geopend (afhankelijk van de geconfigureerde openingstijd voor het slot).

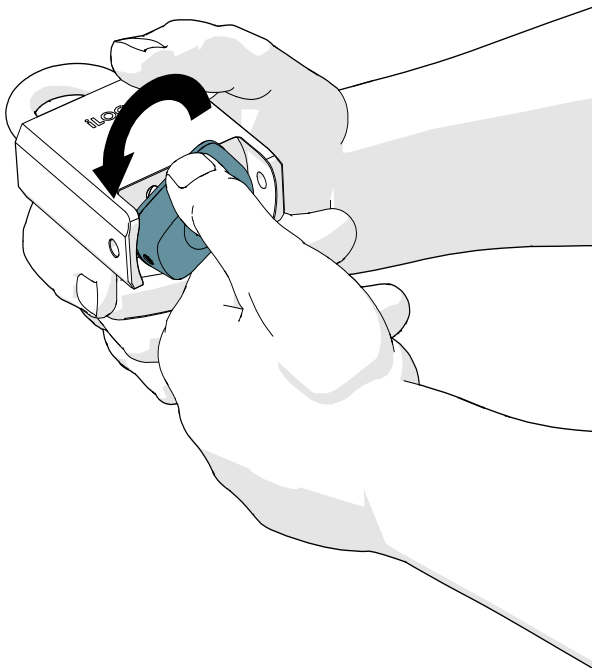

4. Zorg er na het sluiten van het slot voor dat de knop in de vergrendelde positie staat en het hangslot gesloten blijft.

7. De knop van het iLOQ H50S-leesapparaat vervangen

Als de H50S-leesknoop is beschadigd en moet worden vervangen, volgt u deze instructies voor het correct vervangen van de leesknoop.

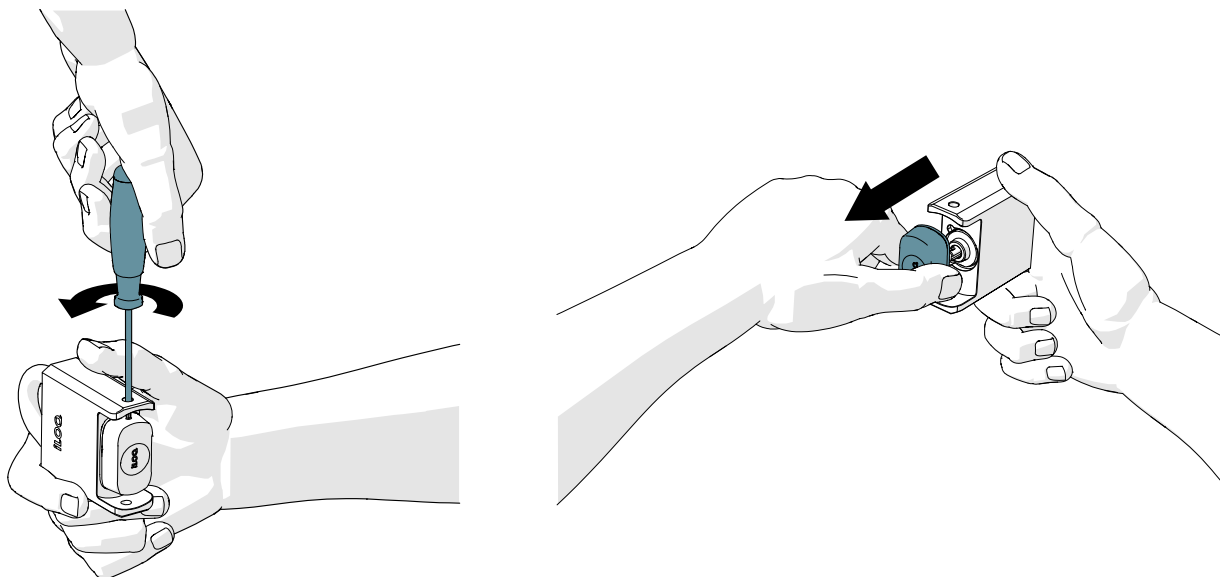

1. Draai de bevestigingsschroef los (met een T10-schroevendraaier) en trek de knop eraf.



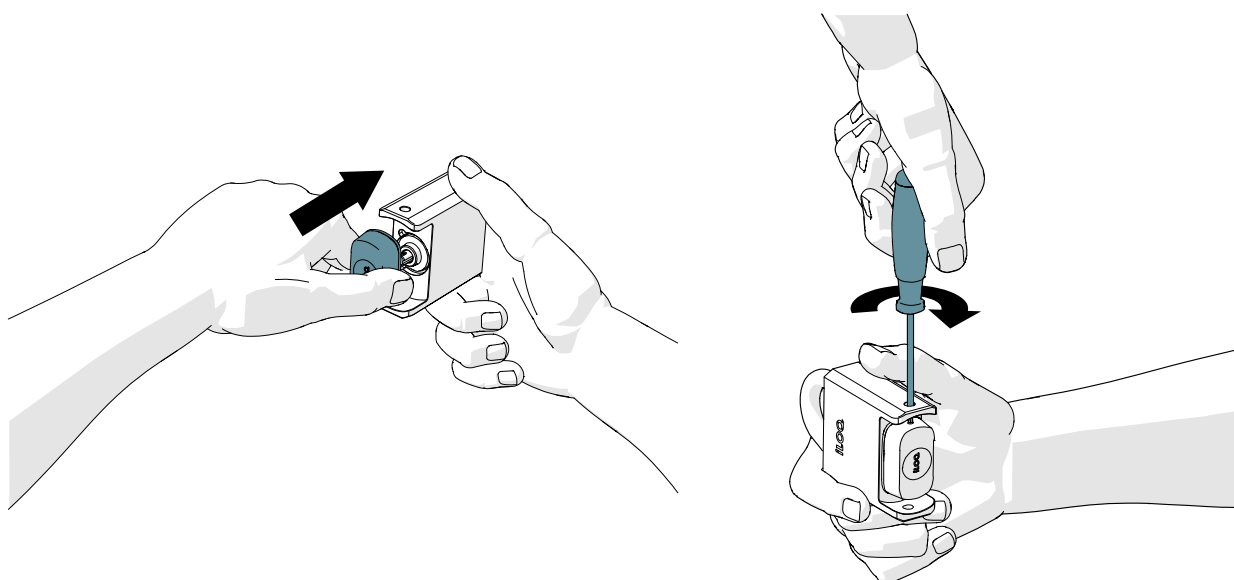



2. Doe voor het installeren van de nieuwe knop een klein beetje CRC-siliconenvet in de behuizing.
3. Plaats de nieuwe knop en draai de bevestigingsschroef vast (1,5 Nm).



8. Afgedankte producten verwijderen

	<p>Gooi nooit een elektrisch apparaat bij het huishoudelijk afval. Volg de lokale wet- en regelgeving om producten op een veilige en milieuvriendelijke manier te verwijderen.</p>
	<p>Voordat u producten verwijdert, moet u er rekening mee houden dat de meeste iLOQ-producten kunnen worden hergebruikt. Van alle programmeerbare producten kunnen de fabrieksinstellingen worden hersteld, waarna ze in een ander systeem kunnen worden gebruikt.</p>

Zie hieronder voor recyclinginstructies voor afgedankte producten.

Afgedankt product	Sorteren
<p>Afgedankt iLOQ-beslag, bevestigingshulpstukken en duimdraaiknoppen kunnen worden gerecycled als oud metaal.</p>	
<p>Afgedankte iLOQ-producten die elektronica en printplaten bevatten zoals iLOQ-slotcilinders, sleutels, netwerkbridges, deurmodules, sleutel- en RFID-lezers en relaiskaarten moeten worden gerecycled bij een inzamelpunt voor elektrische en elektronische apparatuur.</p>	
<p>iLOQ-producten die batterijen en accu's bevatten zoals sleutelfobs, programmeersleutels en klokcircuits, moeten worden gerecycled bij een regionaal inzamelpunt voor batterijen en kleine accu's.</p>	
<p>De meeste iLOQ-verpakkingsmaterialen zijn geschikt voor karton- en plasticrecycling.</p>	

9. Naleving

9.1 iLOQ H5S/H10S-hangsloten

CE

VEREENVOUDIGDE EU-CONFORMITEITSVERKLARING

Hierbij verklaart iLOQ Oy dat de radioapparatuur van het type H5S/H10S-hangsloten voldoet aan Richtlijn 2014/53/EU. De volledige tekst van de EU-conformiteitsverklaring is beschikbaar op het volgende internetadres: www.iloq.com/en/declaration-of-compliance/

9.2 iLOQ H50S-hangsloten

iLOQ H50S-hangsloten, inclusief de volgende productvarianten: H50S.331.110.HC, H50S.331.15HC, H50S.331.25.HC, H50S.331.60.HC, H50S.341.110.HC, H50S.341.15.HC, H50S.341.25.HC, H50S.341.60.HC, H50S.431.28.HC, H50S.431.50.HC, H50S.441.28.HC, H50S.441.28C.HC, H50S.441.50.HC, H50S.441.50C.HC, H50S.531.27.HC, H50S.531.27C.HC, H50S.531.50.HC, H50S.531.50C.HC, H50S.541.27.HC, H50S.541.27C.HC, H50S.541.50.HC, H50S.541.50C.HC, H50S.331.110C.HC, H50S.331.25C.HC, H50S.331.60C.HC, H50S.341.110C.HC, H50S.341.25C.HC, H50S.341.60C.HC, H50S.311.110.SD, H50S.311.15.SD, H50S.311.25.SD, H50S.311.60.SD, H50S.531.27.HCA, H50S.531.50.HCA, H50S.541.27.HCA, H50S.541.50.HCA, H50S.531.27C.HCA, H50S.531.50C.HCA, H50S.541.27C.HCA en H50S.541.50C.HCA voldoen aan de vereisten van de richtlijnen die op deze pagina worden vermeld.

CE

VEREENVOUDIGDE EU-CONFORMITEITSVERKLARING

Hierbij verklaart iLOQ Oy dat de radioapparatuur van het type H50S-hangsloten voldoet aan Richtlijn 2014/53/EU. De volledige tekst van de EU-conformiteitsverklaring is beschikbaar op het volgende internetadres: www.iloq.com/en/declaration-of-compliance/

Communicatienorm: NFC 13,56 MHz laadmodulatie (ASK) ISO/IEC 14443A, geen zender.

FCC

Hoofdstuk 1, subsectie A, deel 2 van titel 47 van de Code of Federal Regulations

De conformiteit is beoordeeld in overeenstemming met de volgende norm:

FCC - FCC-regel deel 15

Opmerking: Deze apparatuur is getest en voldoet aan de limieten voor een digitaal apparaat van Klasse B, conform deel 15 van de FCC-regels. Deze limieten zijn ontworpen om redelijke bescherming te bieden tegen schadelijke interferentie in een woninginstallatie. Deze apparatuur genereert en gebruikt radiofrequentie-energie en kan deze uitstralen. Als de apparatuur niet wordt geïnstalleerd en gebruikt conform de instructies, kan schadelijke interferentie worden veroorzaakt bij radiocommunicatie. Er is echter geen garantie dat deze interferentie niet plaatsvindt in een bepaalde installatie. Als deze apparatuur schadelijke interferentie veroorzaakt aan radio- of televisieontvangst, wat kan worden bepaald door de apparatuur uit en in te schakelen, dan wordt de gebruiker aangemoedigd om de interferentie te corrigeren met behulp van een van de volgende maatregelen:

- Verstel of verplaats de ontvangende antenne.
- Vergroot de ruimte tussen de apparatuur en ontvanger.
- Sluit de apparatuur aan op een stopcontact van een ander stroomcircuit dan waar de ontvanger op is aangesloten.
- Neem voor hulp contact op met de dealer of een ervaren radio-/tv-monteur.

ISED

Innovation, Science and Economic Development Canada (ISED)

De conformiteit is beoordeeld in overeenstemming met de volgende norm:

ISED - ICES 003, uitgave 7: 2020 - klasse B



iLOQ S5/S10/S50
iLOQ-hangsloten

H5S/H10S
H50S.x31.HC
H50S.x41.HC

Gebruikershandleiding

iLOQ
support.iloq.com
Elektroniekkatie 10
90590 Oulu
Finland